

Инструкция по сборке

Дизайн 166

(2)65 v1

Подлокотники

Инструменты для сборки:

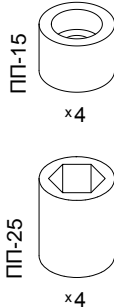
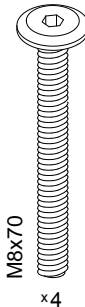
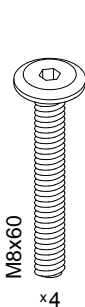
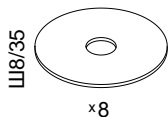

Детали:

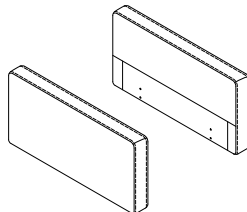

Обозначение затяжки резьбовых соединений

Усилие затяжки
7 Нм

Для неподвижных соединений: затяните плотно, до упора.

- 1 Бирка на подлокотнике только правостороннего исполнения.

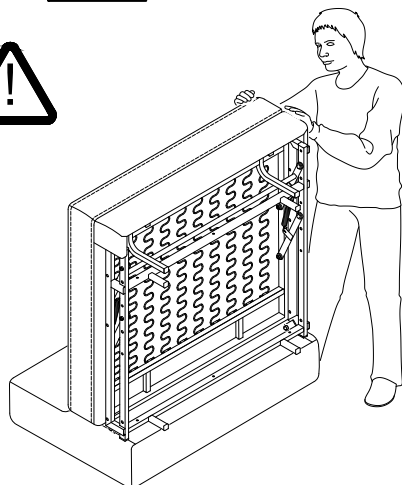
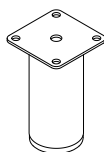
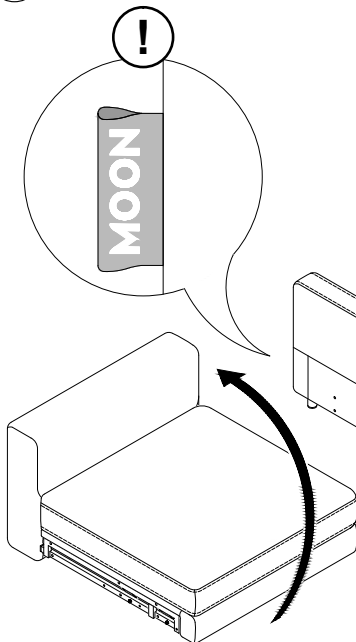

T10 v1+65 v1, T7 v1+65 v1 и T30 v1+65 v1 соединяются идентично.

2

При установке подлокотника с противоположной стороны порядок сборки не изменяется.

